

Q60A/R

CENTRALE DI COMANDO
PER CANCELLO BATTENTE
A 1 O 2 ANTE 230V

MODULO RX ESTERNO

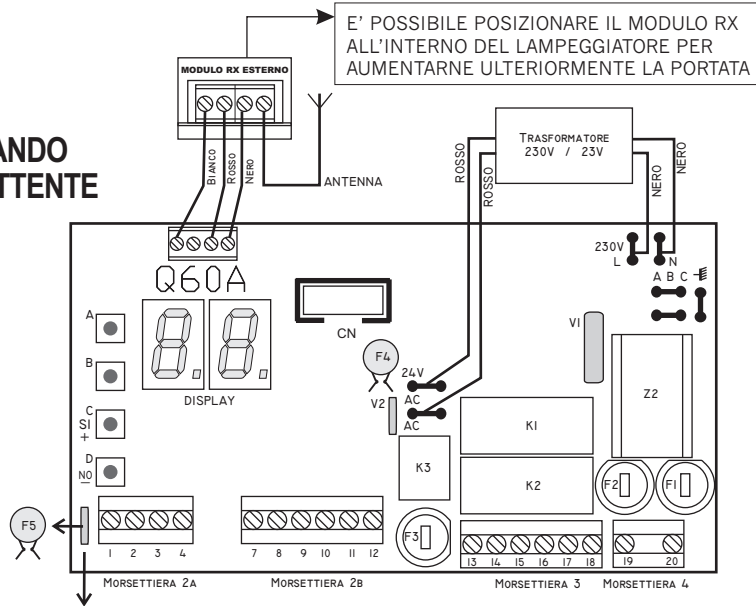

E' POSSIBILE POSIZIONARE IL MODULO RX ALL'INTERNO DEL LAMPEGGIATORE PER AUMENTARNE ULTERIORMENTE LA PORTATA

FUSIBILE AUTORIPRISTINABILE
IMPORTANTE: DOPO UN EVENTUALE CORTO CIRCUITO TEMPORANEO SI RIPRISTINA AUTOMATICAMENTE DOPO ALCUNI SECONDI.

NEL CASO DI UN'EVENTUALE CORTO CIRCUITO PERMANENTE È NECESSARIO TOGLIERE L'ALIMENTAZIONE; ESTRARRE LE MORSETTIERE 2A E 2B, ATTENDERE ALCUNI SECONDI PRIMA DI RIPRISTINARE L'ALIMENTAZIONE. IL FUSIBILE SI RIPRISTINA AUTOMATICAMENTE. PRIMA DI INSERIRE LE 2 MORSETTIERE INDIVIDUARE ED ELIMINARE IL CORTO CIRCUITO

- TASTO A** → A ● SELEZIONA MENÙ
- TASTO B** → B ● SELEZIONA SOTTOMENÙ
- TASTO C** → C ● SI + AUMENTA IL TEMPO INSERISCE FUNZIONE
- TASTO D** → D ● NO DIMINUISCE IL TEMPO DISINSERISCE FUNZIONE



- TASTO B** → **CODICE** **FUNZIONI**
TASTO B → **r =** VISUALIZZA CODICI
- TASTO B** → **t c** ACQUISIZIONE NUOVO TELECOMANDO
- TASTO B** → **c p** ACQUISIZIONE TELECOMANDO CON FUNZIONE DI STOP
- TASTO B** → **p d** ACQUISIZIONE TELECOMANDO CON FUNZIONE DI PEDONALE
- TASTO B** → **r c** CANCELLAZIONE DI TUTTI I CODICI CONTEMPORANEAMENTE

- TASTO B** → **CODICE** **FUNZIONI**
TASTO B → **r p** RIPRISTINO FUNZIONI E TEMPI ATTUATORE
- TASTO B** → **d s** INSERIMENTO TEMPI PER AUTOMAZIONE A BRACCIO
- TASTO B** → **d r** INSERIMENTO TEMPI PER AUTOMAZIONE A RUOTA

- MENÙ**
- TASTO A → **--** STAND BY
 - TASTO A → **PA** PARAMETRI
 - TASTO A → **RA** RADIO
 - TASTO A → **DE** DEFAULT
 - TASTO A → **AS** PROGRAMMAZIONE SEQUENZIALE
- SELEZIONARE IL DEFAULT DESIDERATO E CONFERMARE TENENDO PREMUTO IL TASTO C.**
- TASTO B** → **1 n** 1 MOTORE
 - TASTO B** → **2 n** 2 MOTORI

COMPONENTI SCHEDA

- A TASTO SELEZIONE MENÙ
- B TASTO SELEZIONE SOTTOMENÙ
- C TASTO SELEZIONE CONFERMA / INCREMENTO
- D TASTO SELEZIONE NEGAZIONE / DECREMENTO
- F1 FUSIBILE DI LINEA 230 VAC 5A
- F2 FUSIBILE DI PROTEZIONE MOTORE 2 1,6 A
- F3 FUSIBILE DI PROTEZIONE MOTORE 1 1,6 A
- F4 FUSIBILE 24 V 1,6A AUTORIPRISTINABILE
- F5 FUSIBILE 24 V 0,6A AURORIPRISTINABILE
- DISPLAY DISPLAY A 7 SEGMENTI
- M1 MORSETTIERA PER RADIO O ANTENNA
- M2A/M2B MORSETTIERA COMANDI E SICUREZZE
- M3 MORSETTIERA MOTORI
- M4 MORSETTIERA ALIMENTAZIONE
- A B C ● MORSETTIERE DI TERRA
- MR MODULO RADIO
- CN CONNETTORE PER MODULO ELETTRO SERRATURA (MEL36)
- Z2 FILTRO
- K1/ K2 RELÉ MOTORI
- K3 RELÉ LAMPEGGIATORE
- V1 VARISTORE PRIMARIO
- V2 VARISTORE SECONDARIO

PARAMETRI

VARIAZIONE PARAMETRI

Ad ogni pressione del pulsante **A**, si accede ad un menù. Il pulsante **B** permette di scegliere il sottomenù desiderato. Per variare i parametri preimpostati dei sottomenù, usare i tasti **C** e **D** nel seguente modo:
C Conferma o inserisce il parametro selezionato; aumenta ad ogni impulso il valore del parametro selezionato;
D Annulla o disinserisce il parametro selezionato; diminuisce ad ogni impulso il valore del parametro selezionato.
 Quando si sono variati uno o più parametri con i pulsanti **C** e **D**, è necessario memorizzare le variazioni nel seguente modo: accedere alla funzione "Salva Parametri" **SU** (l'ultima del menù **PA**) e confermare premendo il pulsante **C**.

CODICE	TEMPI	VALORI		
		r	P	d
TASTO B → 01	TEMPO LAVORO MOTORE 1 0 → 99	21	13	9
TASTO B → 02	TEMPO LAVORO MOTORE 2 0 → 99	21	13	9
TASTO B → F1	FORZA MOTORE 1 8 → 19	14	10	12
TASTO B → F2	FORZA MOTORE 2 8 → 19	14	10	12
TASTO B → Fr	FORZA DEI MOTORI IN RALLENTAMENTO 10 → 19	19	19	19
TASTO B → r1	TEMPO RALLENTAMENTO MOTORE 1 0 → (N1 - 2")	7	4	4
TASTO B → r2	TEMPO RALLENTAMENTO MOTORE 2 0 → (N2 - 2")	7	4	4
TASTO B → t5	TEMPO SFASAMENTO IN CHIUSURA 0 → N2	3	3	2
TASTO B → SA	TEMPO SFASAMENTO IN APERTURA 0 → (N1 - r1)	3	3	2
TASTO B → tP	TEMPO CHIUSURA AUTOMATICA 0 → 99	3	3	3
TASTO B → p d	TEMPO DI APERTURA PEDONALE 0 → (N1 - r1)	7	7	3
TASTO B → t c	TEMPO DEL COLPO DI CHIUSURA 0, 1/2, 1, 1 1/2, ..2,5 SECONDI	0	0	0

FUNZIONI	FUNZIONI PRE-IMPOSTATE		
	r	P	d
TASTO B → SU SALVA PARAMETRI	SI = (TASTO C) SALVA TUTTE LE OPERAZIONI EFFETTUATE		
TASTO B → P9 PARTENZA LENTA	SI	SI	SI
TASTO B → P8 TEST FOTOCELLE	SI	SI	SI
TASTO B → P7 TEST MOTORI	SI	NO	SI
TASTO B → P6 RALLENTAMENTO	SI	SI	SI
TASTO B → P5 1 MOTORE	NO	NO	NO
TASTO B → P4 PRELAMPEGGIO	NO	NO	NO
TASTO B → P3 RICHIUSURA AUTOMATICA PASSO/PASSO	SI	SI	SI
TASTO B → P2 CONDOMINIALE	NO	NO	NO
TASTO B → P1 ELETTRO SERRATURA	NO	NO	SI
TASTO B → P0 COLPO ARIETE I	NO	NO	NO



Protoco S.r.l. Via Neive, 77
12050 Castagnito (CN) ITALY
Tel. +39 0173 210111 - Fax +39 0173 210199
mygateautomation.com

PROGRAMMAZIONE RADIO

IMPORTANTE: PRIMA DI ESEGUIRE LA PROGRAMMAZIONE DELLA RICEVENTE RADIO, PROCEDERE ALLA CANCELLAZIONE DI TUTTI CODICI IN MEMORIA UTILIZZANDO IL PARAMETRO $r \bar{C}$. (Inseriti in fase di collaudo)

NEL CASO SI UTILIZZINO TELECOMANDI CON DIP-SWITCH SPOSTARE I DIECI MICROINTERRUTTORI (all'interno del telecomando) CREANDO UN NUOVO CODICE PERSONALE.
(evitare di mettere tutti i Dip-switch in posizione OFF o in posizione ON.)

SE SI UTILIZZANO TELECOMANDI A CODICE RAMDON QUESTA OPERAZIONE NON È NECESSARIA PERCHÉ OGNI TELECOMANDO HA GIÀ UN SUO CODICE INSERITO IN MANIERA CASUALE.

$r =$ VISUALIZZA CODICI

Visualizza la scansione dei codici memorizzati da 1 a 50

CANCELLAZIONE SINGOLO CODICE RADIO

Durante la scansione premere il tasto **D** quando compare il numero del codice che si vuole cancellare.

$\bar{C} C$ ACQUISIZIONE NUOVO TELECOMANDO

- Premere il tasto **A** più volte fino a quando compare sul **DISPLAY** la scritta $r R$
- Premere il tasto **B** fino ad arrivare alla scritta $\bar{C} C$
- Inviare un impulso con il telecomando e tenere premuto il tasto.
- Sul Display si accende un puntino rosso per la conferma di un codice in trasmissione.
- Contemporaneamente premere il tasto **C** per confermare la memorizzazione.

$C P$ ACQUISIZIONE TELECOMANDO CON FUNZIONE DI STOP

- Premere il tasto **A** più volte fino a quando compare sul **DISPLAY** la scritta $r R$
- Premere il tasto **B** fino ad arrivare alla scritta $C P$
 - Inviare un impulso con il telecomando e tenere premuto il tasto.
 - Contemporaneamente premere il tasto **C** per confermare la memorizzazione.

$P d$ ACQUISIZIONE TELECOMANDO CON FUNZIONE PEDONALE

- Premere il tasto **A** più volte fino a quando compare sul **DISPLAY** la scritta $r R$
- Premere il tasto **B** fino ad arrivare alla scritta $P d$
 - Inviare un impulso con il telecomando e tenere premuto il tasto.
 - Contemporaneamente premere il tasto **C** per confermare la memorizzazione.

$r \bar{C}$ CANCELLAZIONE DI TUTTI I CODICI CONTEMPORANEAMENTE

- Premere il tasto **A** più volte fino a quando compare sul **DISPLAY** la scritta $r R$
- Premere il tasto **B** fino ad arrivare alla scritta $r \bar{C}$
 - Tenere premuto il tasto **D** fino a quando compare $r =$
- (Si sono cancellati tutti i codici in memoria).

ANOMALIE

$E F$ ERRORE TEST FOTOCELLULE

$\bar{L} R$ FOTOCELLULA IN APERTURA

$\bar{L} \bar{C}$ FOTOCELLULA IN CHIUSURA

$F H$ FOTOCELLULA IN APERTURA FOTOCELLULA IN CHIUSURA

$S \bar{L}$ STOP

$P E$ START PEDONALE

$G O$ START

$- -$ CODICE RADIO IN TRASMISSIONE CONTINUA

$n 1$ TEST MOTORE 1

$n 2$ TEST MOTORE 2

$n r$ TEST ENTRAMBI I MOTORI

PROGRAMMAZIONE PARAMETRI CENTRALE

Metodo 1 = STANDARD
Metodo 2 = SEQUENZIALE

Attenzione:

- 1 Verificare che i collegamenti ai **Motori** siano come da schema.
- 2 Verificare che i collegamenti delle **sicurezze** siano come da schema
NB: se non si utilizza la **fotocellula 1** effettuare un ponticello fra 3-9.
se non si utilizza la **fotocellula 2** effettuare un ponticello fra 4-9.
- 3 Verificare che i collegamenti dei **comandi** siano come da schema.
NB: se non si utilizza provvisoriamente il comando di **stop** effettuare un ponticello fra 2-8.
- 4 Portare il cancello in posizione di **CHIUSO**.
- 5 Alimentare la centrale.

PROGRAMMAZIONE STANDARD (Metodo 1)

- a) Inviare un impulso di **START** (*morsetto 1 e morsetto 8*)
- b) Attendere che gli attuatori abbiano effettuato 1 manovra completa di **APERTURA - SOSTA - CHIUSURA** in quanto la centrale è pre-programmata.
- c) Dare un ulteriore impulso di **START** per verificare quali sono i tempi e le funzioni che non sono idonee all'impianto, ed annotarle.
- d) Entrare in programmazione utilizzando i tasti **A** e **B** per arrivare sul parametro desiderato.
- e) Utilizzare i tasti **C** e **D** per variare o confermare ogni singolo parametro.
- f) **IMPORTANTE:** Salvare le modifiche effettuate selezionando il parametro $5 U$ premendo il tasto **C**.

Esempio:

Aumentare il tempo di lavoro del Motore 1 di 2 secondi

A centrale alimentata verificare che il display indichi: $- -$
Premere il tasto **A** compare la scritta $\rightarrow P R$
Premere ripetutamente il tasto **B** quando compare la scritta $\rightarrow n 1$
Attendere un attimo quando compare la scritta $\rightarrow 2 1$
Premere per 2 volte il tasto **C** compare la scritta $\rightarrow 2 3$
Premere ripetutamente il tasto **B** quando compare la scritta $\rightarrow 5 U$
Premere il tasto **C** per alcuni secondi compare la scritta $\rightarrow - -$

il tempo di lavoro del **Motore 1** è stato aumentato da **21 a 23** secondi.

PROGRAMMAZIONE SEQUENZIALE (metodo 2)

Programmazione SEQUENZIALE CANCELLO A 1 ANTA

- a) Premere il tasto **A** più volte per arrivare a selezionare il parametro $R 5$.
- b) Premere il tasto **B** e selezionare $n 1$.
- c) Dare un impulso di **START**; l'anta **APRE** e sul display compare $n 1$.
- d) Quando l'anta ha effettuato circa il 90% della manovra inviare un impulso di **START**; sul display compare $r 1$ e inizia il **RALLENTAMENTO**.
- e) Al raggiungimento della manovra completa di apertura attendere 4/5 sec. e inviare un ulteriore impulso di **START**.
- f) Sul display compare $\bar{L} P$, la centrale ha memorizzato i **TEMPI DI APERTURA e RALLENTAMENTO** e inizia a contare il **TEMPO DI PAUSA**.
- g) Al raggiungimento del **TEMPO DI PAUSA** desiderato inviare un'altro impulso di **START**.
La centrale ha memorizzato il **TEMPO DI PAUSA** e il cancello inizia la **MANOVRA DI CHIUSURA**.
- h) Lasciare completare la manovra fino al raggiungimento della chiusura totale.
A questo punto la centrale esce automaticamente dalla programmazione e tutti i parametri impostati sono stati salvati.

Programmazione SEQUENZIALE CANCELLO A 2 ANTE

- a) Premere il tasto **A** più volte per arrivare a selezionare il parametro $R 5$.
- b) Premere il tasto **B** e selezionare $2 n 1$.
- c) Dare un impulso di **START**; l'anta 1 **APRE** e sul display compare $n 1$.
- d) Quando l'**ANTA 1** ha effettuato circa il 90% della manovra inviare un impulso di **START**; sul display compare $r 1$ e inizia il **RALLENTAMENTO** dell'**ANTA 1**.
- e) Al raggiungimento dell'apertura completa dell'anta 1 attendere 4/5 sec. e quindi inviare un impulso di **START**.
Sul display compare $n 2$ e l'**ANTA 2** inizia ad aprire.
- f) Quando l'**ANTA 2** ha effettuato circa il 90% della manovra inviare un impulso di **START**; sul display compare $r 2$ e inizia il **RALLENTAMENTO** dell'**ANTA 2**.
- g) Al raggiungimento dell'apertura completa dell'**ANTA 2** attendere 4/5 sec. e quindi inviare un impulso di **START**.
- h) Sul display compare $\bar{L} P$, la centrale ha memorizzato i **TEMPI DI APERTURA e RALLENTAMENTO** delle ante e inizia a contare il **TEMPO DI PAUSA**.
- i) Al raggiungimento del tempo di pause desiderato inviare un'altro impulso di **START**.
La centrale ha memorizzato il **TEMPO DI PAUSA** e il cancello inizia la **MANOVRA DI CHIUSURA**.
- l) Lasciare completare la manovra fino al raggiungimento della chiusura totale.
A questo punto la centrale esce automaticamente dalla programmazione e tutti i parametri sono stati salvati.

FUNZIONI SPECIALI

- $P 3$ = **SI = CHIUSURA AUTOMATICA INSERITA**
- Un impulso di **Start** durante l'apertura ferma le ante. (Restano ferme fino a nuovo impulso)
 - Un impulso di **Start** durante la chiusura inverte la manovra. Se non si desidera che l'impulso di start in apertura blocchi il cancello si deve inserire il condominiale (funzione $P 2$ su **SI**)
- = **NO = PASSO/PASSO INSERITO**
- Un impulso **APRE**
 - Un impulso **BLOCCA**
 - Un impulso **CHIUDE**

$P 2$ = **SI = CONDOMINIALE INSERITO**
La centrale non accetta comandi durante la fase di apertura

COLLEGAMENTI MORSETTIERE

Tutti i collegamenti devono essere effettuati in assenza di alimentazione elettrica.

COLLEGAMENTI MORSETTIERA DI TERRA

Collegare il cavo Giallo/Verde di rete e i cavi Giallo/Verde del motore ai Faston di terra **ABC**.

COLLEGAMENTI MORSETTIERA 2

1-8	Comando di Start normalmente aperto (NA) per collegamento pulsante, selettore chiave, radio e orologio (Timer) . Il comando di Start avvia il ciclo operativo programmato.
2-8	Comando di Stop normalmente chiuso (NC). Pulsante di emergenza. Quando viene premuto, il cancello si ferma immediatamente. In apertura: Riarmando al 1° impulso fa chiusura. Pausa: Riarmando al 1° impulso fa chiusura. In chiusura: Riarmando al 1° impulso fa apertura. Se provvisoriamente non è stato utilizzato il contatto di Stop ponticellare il morsetto 2 con il morsetto 8.
3-8	Ingresso fotocellula di sicurezza in chiusura. Ingresso coste più fotocellula di sicurezza in chiusura. Ingresso di più fotocellule di sicurezza in chiusura. I contatti dei ricevitori devono essere collegati in serie. Normalmente chiuso (NC). In apertura: Non agisce. In chiusura: Arresta la corsa fa pausa di 2 sec. e riparte in apertura. Se provvisoriamente non sono stati utilizzati i contatti delle fotocellule ponticellare il morsetto 3 con il morsetto 9.
3-9	Ingresso per sole coste di sicurezza in chiusura. I contatti devono essere collegati in serie se si ha più di una costa. Normalmente chiuso (NC). In apertura: Non agisce. In chiusura: Arresta la corsa fa pausa di 2 sec. e riparte in apertura.
4-8	Ingresso fotocellula di sicurezza in apertura per battente. Normalmente chiuso (NC) In apertura: arresta la corsa fino a quando non si è rimosso l'ostacolo. In chiusura: arresta la corsa ed inverte la marcia quando si è rimosso l'ostacolo. Se si inseriscono anche delle coste i contatti devono essere collegati in serie con quelli della fotocellula. Se provvisoriamente non sono stati utilizzati i contatti delle fotocellule ponticellare il morsetto 4 con il morsetto 9.
4-9	Ingresso di sole coste di sicurezza in apertura per battente. Normalmente chiuso (NC) In apertura arresta la corsa fino a quando non si è rimosso l'ostacolo. In chiusura: arresta la corsa ed inverte la marcia quando si è rimosso l'ostacolo. I contatti devono essere collegati in serie.
7-8	Ingresso di Start Pedonale. Normalmente aperto (NA). Avvia il ciclo di apertura di una sola anta.
8-10	Uscita alimentazione per ricevitore fotocellula. Uscita alimentazione per ulteriori accessori 24 V dc. Con tutti gli accessori Standard inseriti sono ancora disponibili 100 mA per alimentazione ulteriori accessori.
9-10	Uscita alimentazione trasmettitore fotocellula.
11-12	Uscita intermittente per lampeggiatore . 24 V 20 W max

COLLEGAMENTI MORSETTIERA 3

13-14-15	Uscita motore M1 Anta che si apre per prima ed ha ritardo in chiusura. Nel caso di cancello ad 1 sola anta collegare il motore sull'uscita M1, selezionare il parametro P 5 su SI, confermare con 5 U e salvare con il tasto C . Condensatore tra i morsetti 13 e 15.
16-17-18	Uscita motore M2 Anta che si apre per seconda. Condensatore tra i morsetti 16 e 18.

COLLEGAMENTI MORSETTIERA 4

19-20	Ingresso alimentazione rete 230-240 V ac - 50/60 Hz. (19=Neutro - 20=Fase)
--------------	--

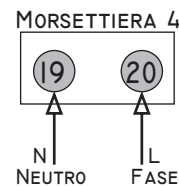
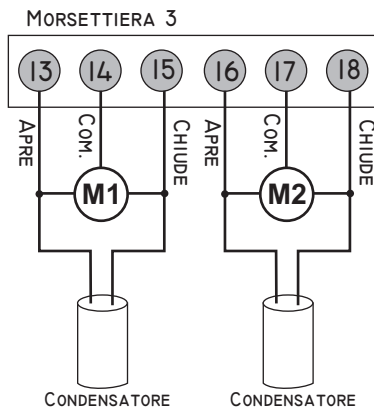
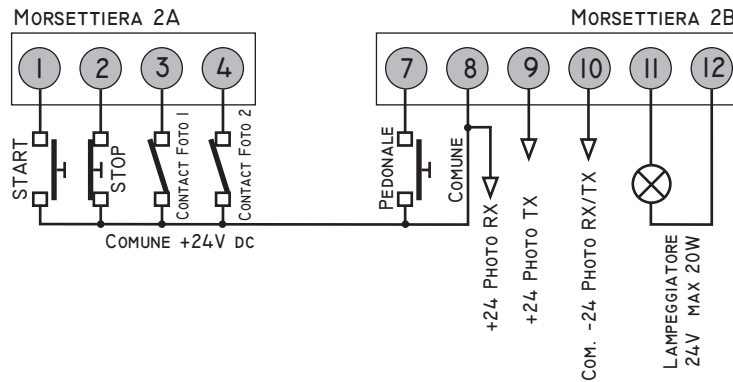
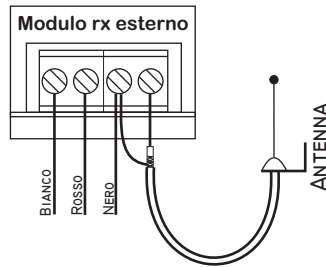

MODALITÀ OPERATIVE DI CABLAGGIO E PROGRAMMAZIONE CENTRALE Q60A

1 COMANDO DI START

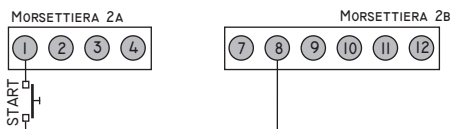

2 COMANDO DI START PEDONALE

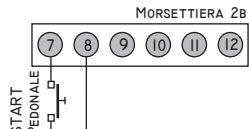

3 COMANDO DI START PERMANENTE CON OROLOGIO

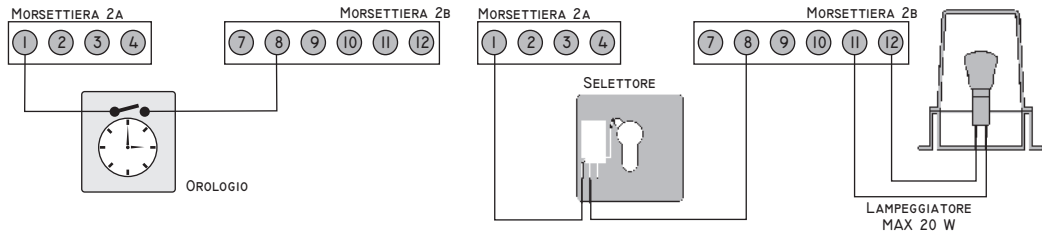

4 PULSANTE DI EMERGENZA CONTATTO DI STOP

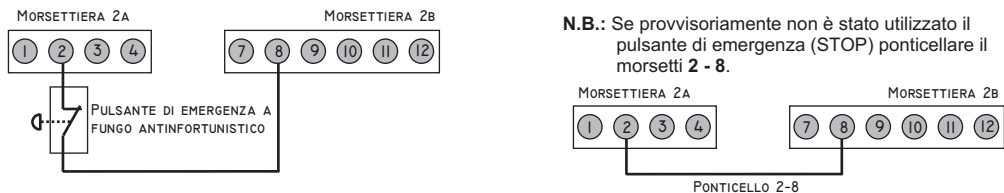

5 COLLEGAMENTO MOTORI

MyAster Anta DX che si apre per PRIMA

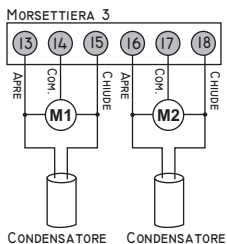
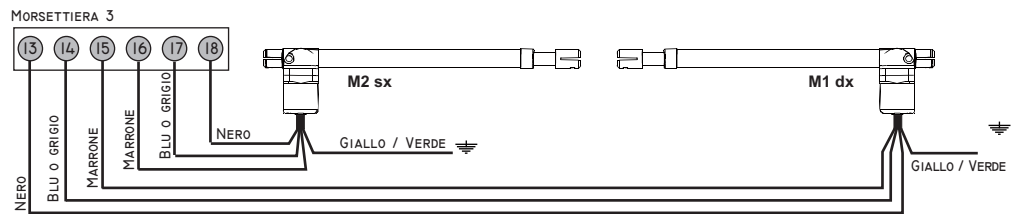

Anta SX che si apre per PRIMA

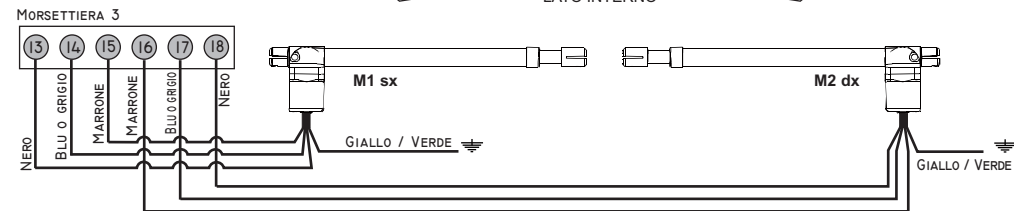

COLLEGAMENTO UN SOLO MOTORE DX

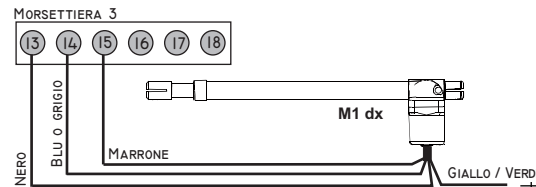

COLLEGAMENTO UN SOLO MOTORE SX

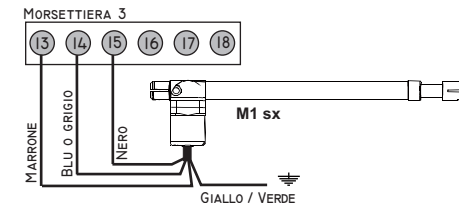

MyHook

Anta DX che si apre per PRIMA

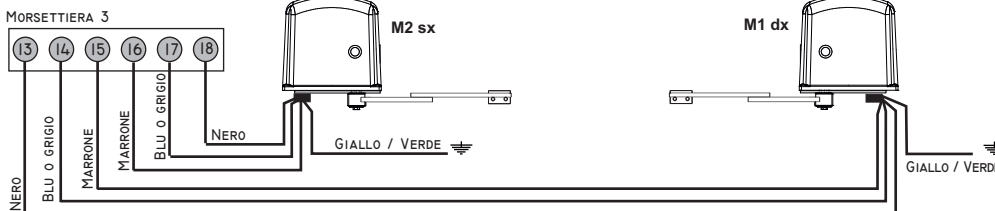

Anta SX che si apre per PRIMA

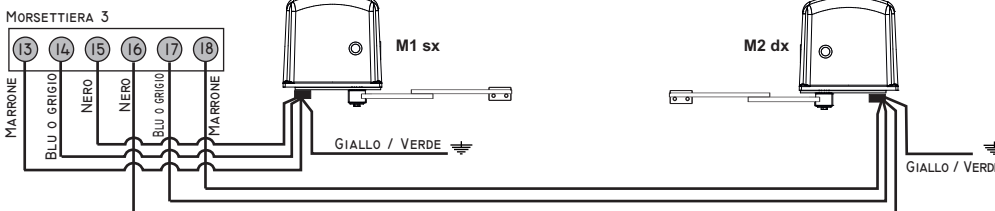

COLLEGAMENTO UN SOLO MOTORE DX

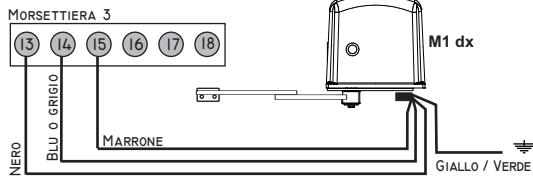

COLLEGAMENTO UN SOLO MOTORE SX

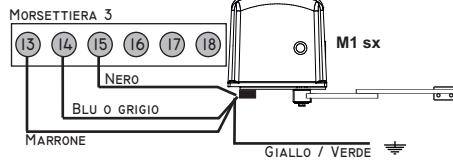

MyShark
Anta DX che si apre per PRIMA

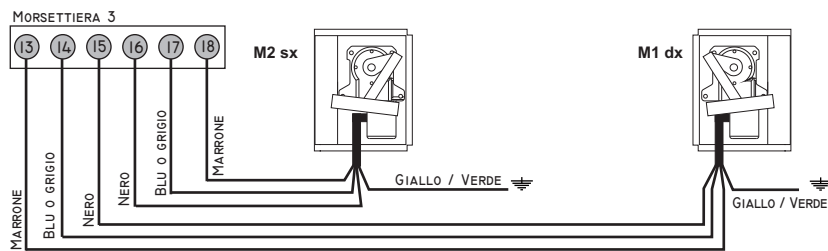

Anta SX che si apre per PRIMA

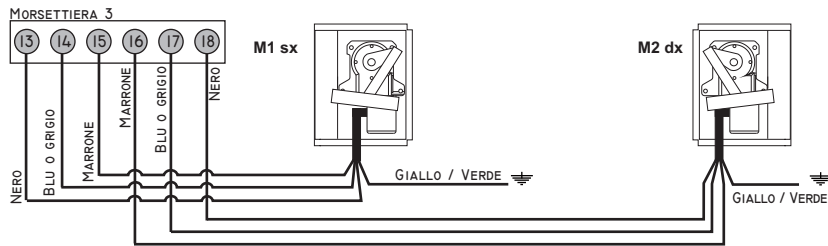

COLLEGAMENTO UN SOLO MOTORE SX

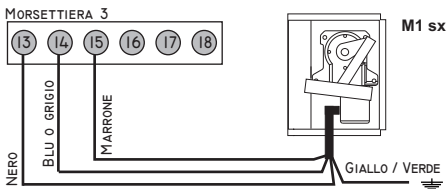

COLLEGAMENTO UN SOLO MOTORE DX

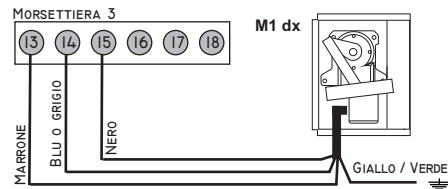

MyFlow
Anta DX che si apre per PRIMA

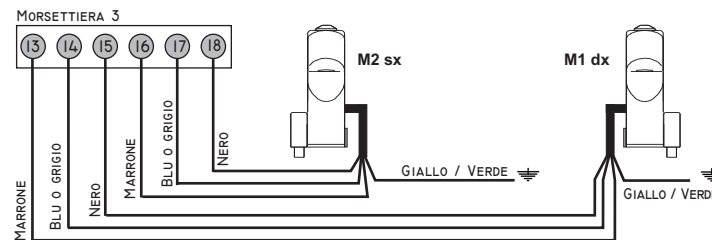

Anta SX che si apre per PRIMA

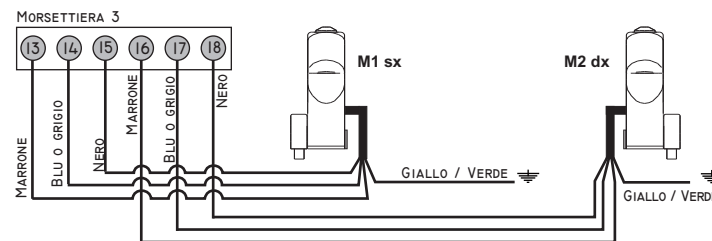

COLLEGAMENTO UN MOTORE DX

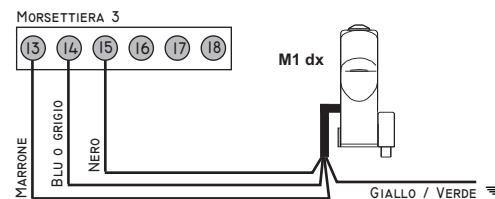

COLLEGAMENTO UN MOTORE SX

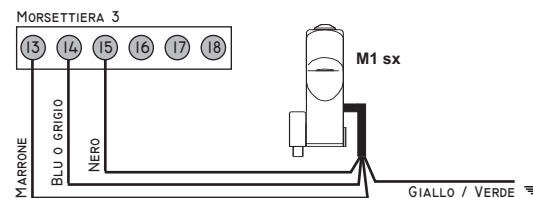

6 COLLEGAMENTO FOTOCELLULA IN CHIUSURA

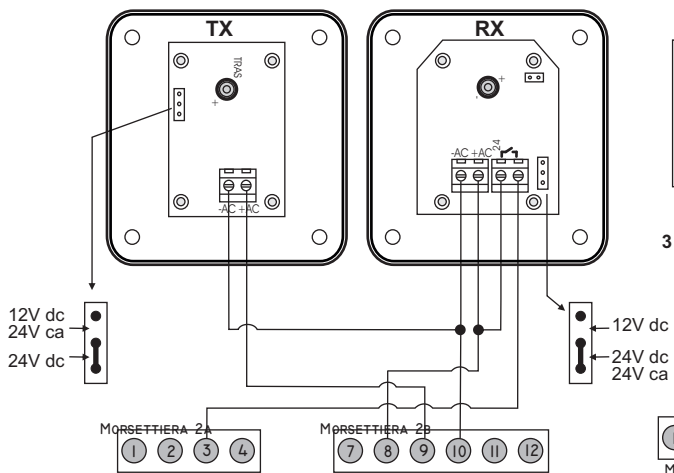

COLLEGAMENTI FOTOCELLULE

- 8 = Alimentazione + PHOTO RX
- 9 = Alimentazione + PHOTO TX
- 10 = Alimentazione - COMUNE PHOTO TX/RX

3 - 8 = Contatto Fotoce llula

3 - 9: Se la fotocellula in chiusura non è stata provvisoriamente installata fare il ponticello fra i morsetti 3 e 9.

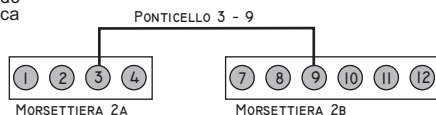

COLLEGAMENTO FOTOCELLULA IN APERTURA

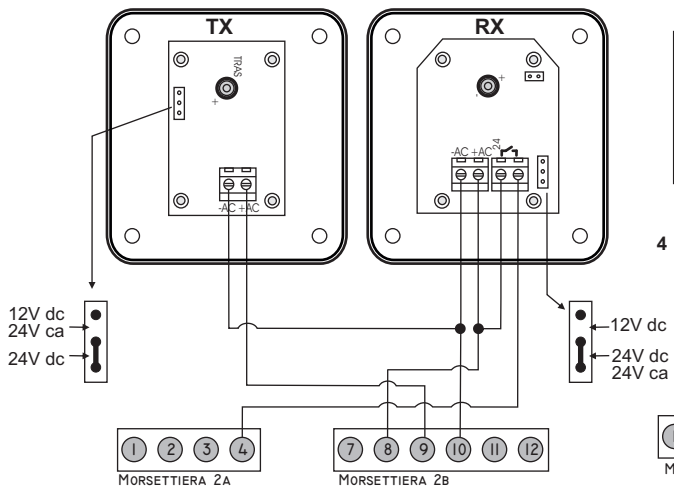

COLLEGAMENTI FOTOCELLULE

- 8 = Alimentazione + PHOTO RX
- 9 = Alimentazione + PHOTO TX
- 10 = Alimentazione - COMUNE PHOTO TX/RX

4 - 8 = Contatto Fotoce llula

4 - 9: Se la fotocellula in apertura non è stata provvisoriamente installata fare il ponticello fra i morsetti 4 e 9.

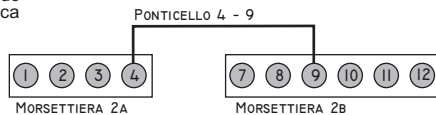

7 MODULO DELL'ELETTRO SERRATURA (MEL)

SE SI DESIDERA QUESTA FUNZIONE INSERIRE IL MODULO MEL NEL CN

- COLLEGARE L'ELETTROSERRATURA
- VARIARE PARAMETRI *PO - P1 E t t*

